

在一瞬间!!

无型纸简单的一片衣

1

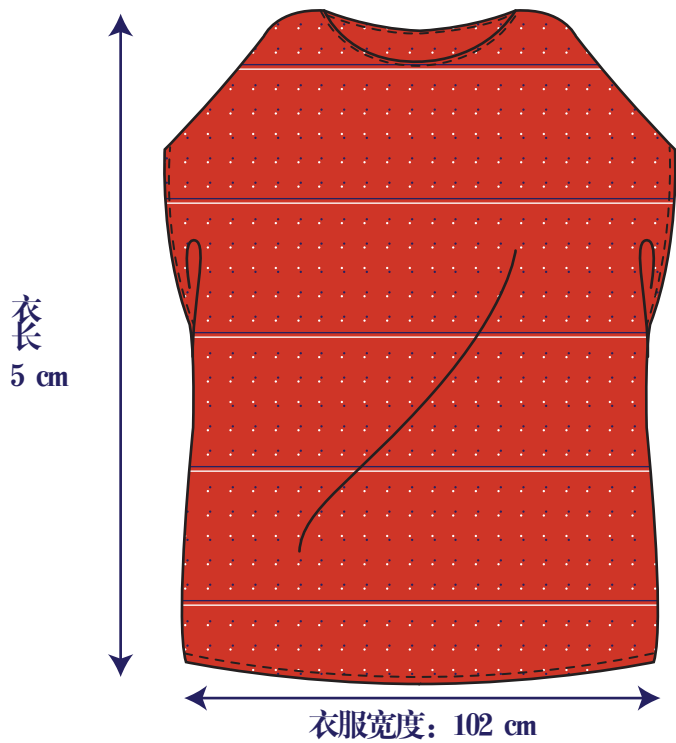

材料:

薄的织物等

人造棉、巴里纱或印度棉, 110厘米宽, 2米长

完成尺寸:

一片衣

衣长 85 cm

衣宽 102cm

* 步骤 1

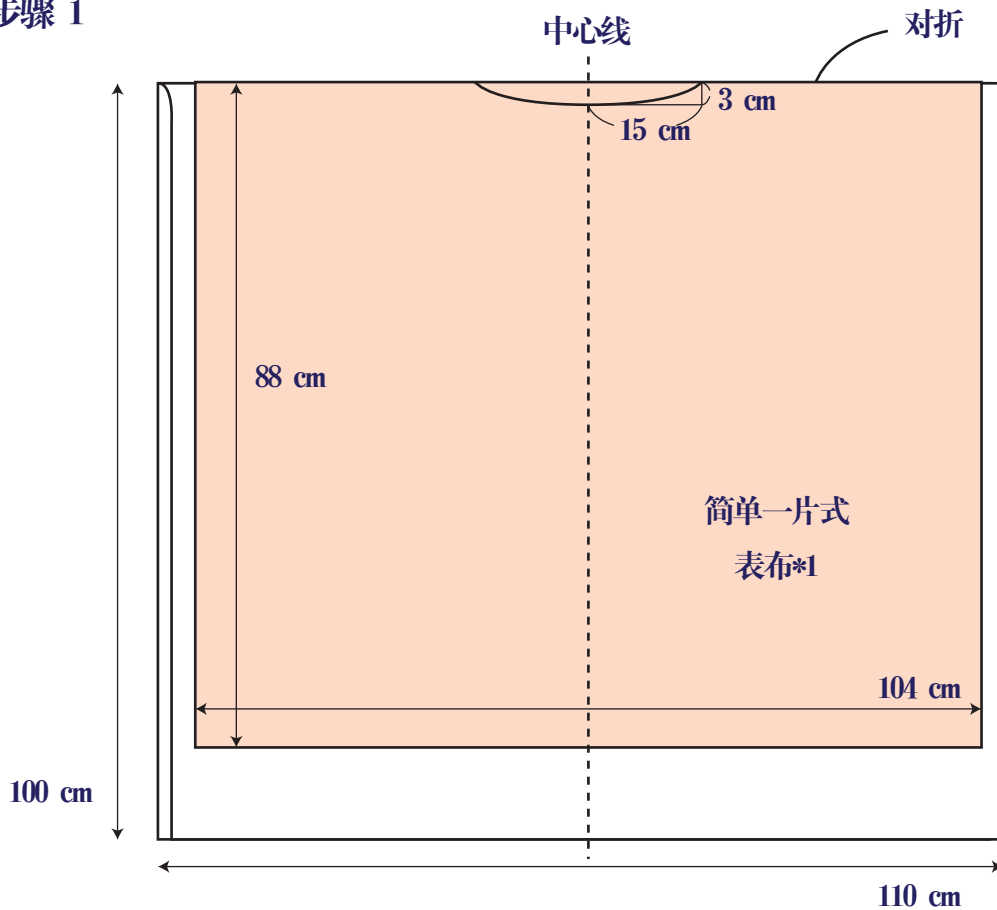

首先, 剪裁这块布!

无需型纸就可以剪裁和缝纫 ★

如图所示剪裁。

小心地剪掉领口。

* 步骤 2

完成领口。

① 沿着领口缝合5毫米窄边滚。

- ◆ 在缝制开始和结束的时候用倒回针进行加固。
- ◆ 使用卷边压脚(选购件)使毛边包住

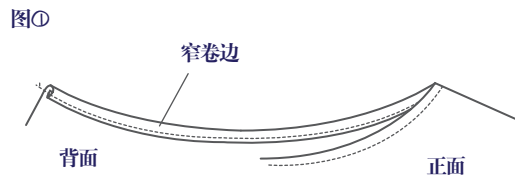

* 步骤 3

完成袖笼边。

① 缝制20厘米长的袖笼窄卷边。

左右两边同理。

- ◆ 在缝制开始和结束的时候用倒回针进行加固。

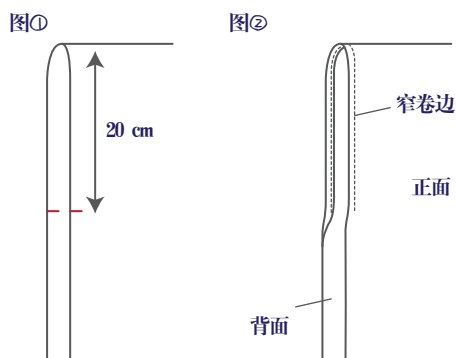

* 步骤 4

前后片缝在一起。

① 表布正面对，缝份为1cm，
从底部到袖口处缝合，左右两边同理。

② 将缝边用曲折针迹或包边针迹进行锁边，并
将缝份左右打开并熨烫。左右两边同理。

- ◆ 在缝制开始和结束的时候用倒回针进行加固。

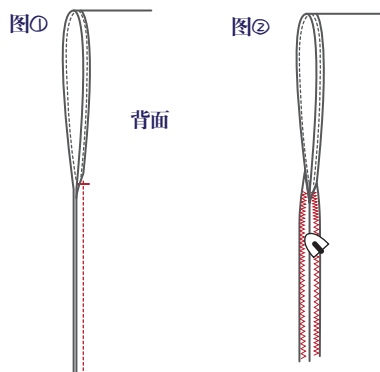

* 步骤 5

完成底部边缘。

① 缝制窄卷边在底部一圈。

- ◆ 在缝制开始和结束的时候用倒回针进行加固。

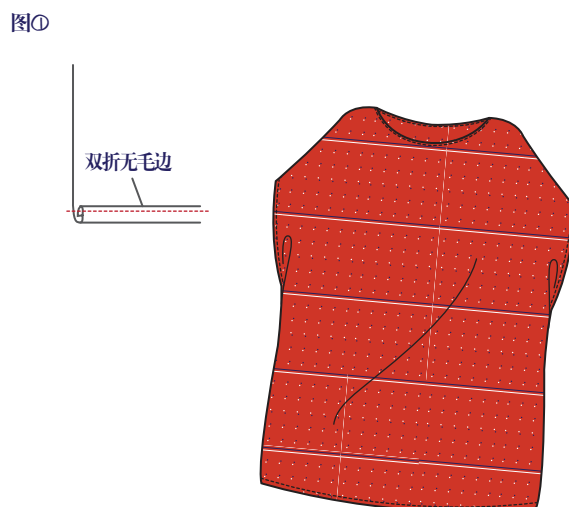

简单的一片衣 ♪ 完成!!

根据需要重新设计♪

调整到任何长度和侧缝位置！！

例如。。。。



雨披式上衣

衣服宽度：100 cm

衣服长度：55 cm

- * 在领口和边缘处包上包布条
- * 加大侧缝
- * 使用颜色协调的包边

舒适的束腰外衣

衣服宽度：100 cm

衣服长度：61 cm

- * 在领口和边缘卷边。
- * 腰带系在腰间。

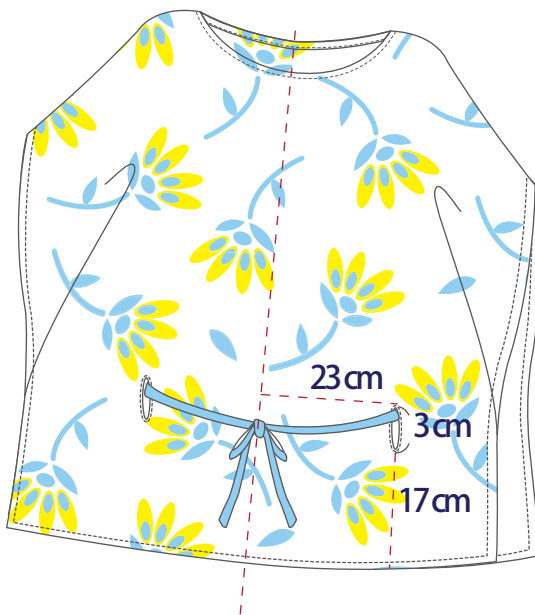

不仅仅是布料，还有人造宝石和蕾丝装饰可以大大改变你衣服的外观！！

试着做一件你喜欢的个性衣服吧。♪

