

男童带领子短袖衬衫

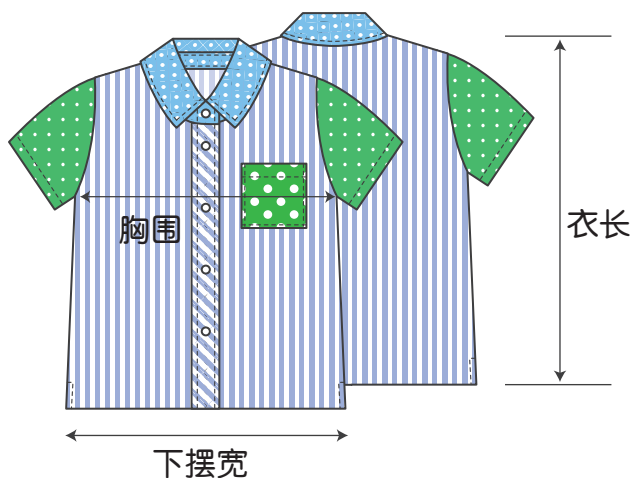

材料 (男童衬衫)

- 表布a 80 x 100
- 表布b 20 x 70
- 表布c 40 x 44
- 表布d 15 x 12
- 衬 50x20x1, 20x441
- 纽扣直径: 1.15cm 5个

★ 袖子, 领口和口袋, 可以使用家里剩余的面料或者根据你喜欢的随意组合

完成尺寸 (100cm和110cm)

100cm	衣长: 40.8cm	110cm	衣长: 43.5cm
	衣宽: 35cm		衣宽: 37cm
	衣边: 36.8cm		衣边: 39cm

切割导线

表布a (前片/后片 和门襟)

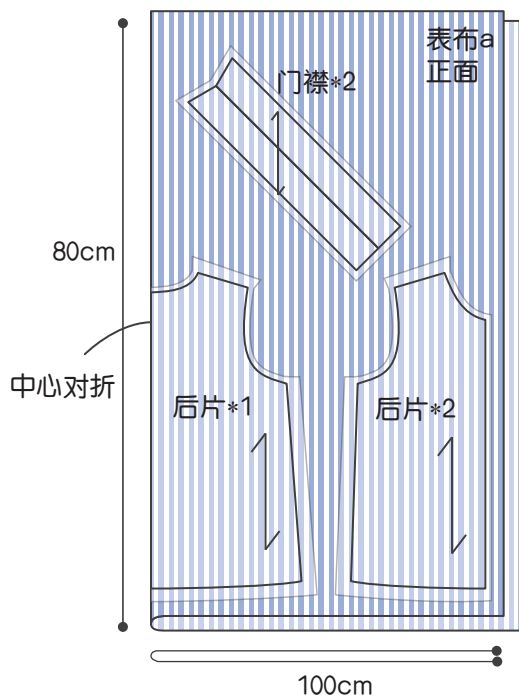

表布b (袖子)

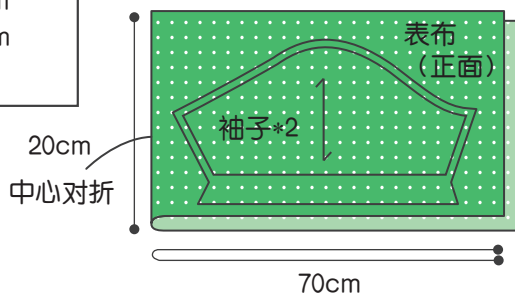

衬

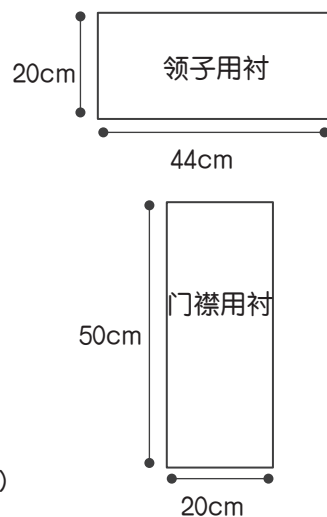

表布c (上领·下领)

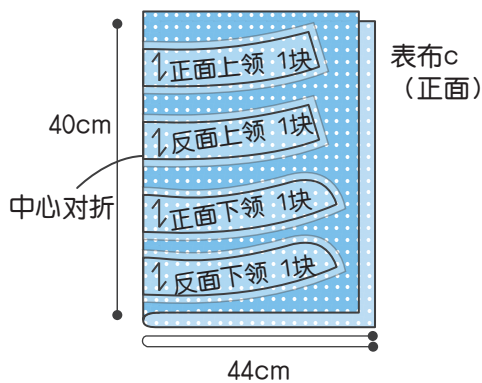

表布d (口袋)

10.5cm

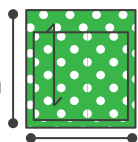

9.5cm

表布d (正面)
口袋 1块

★ 分别将表布a、b、c、d对折 (反面往里) 在做印记时, 在里侧插入裁衣纸样方便做记号。正面相对缝合时, 印记做在反面则较容易缝制。

★ 在口袋上进行绣花时所需的绣花衬未包含在材料中。

女童褶边衬衫的制作方法

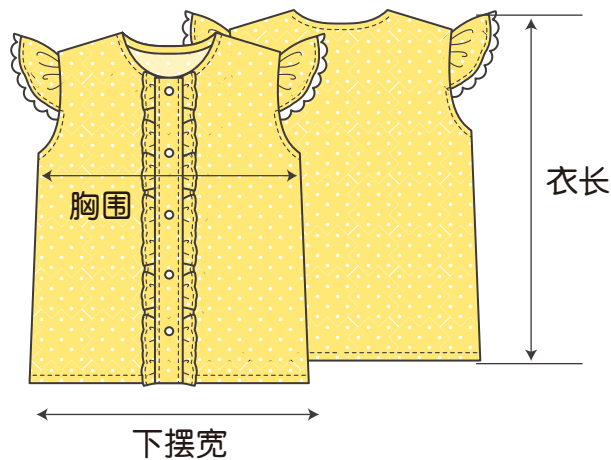

材料 (女童衬衫)

- 表布 100cm x 112cm 1块
- 衬 50cm x 20cm 1块
- 包布条 (两折) 1.2cm宽 80cm
- 蕾丝 0.7cm宽 70cm
- 钮扣直径 1.15cm 5个

☆ 蕾丝按喜好加宽宽度也ok!

完成尺寸 (100cm和110cm)

100cm	衣长: 40.8cm	100cm	衣长: 43.5cm
	衣宽: 35cm		衣宽: 37cm
	衣边: 36.8cm		衣边: 39cm

裁剪图

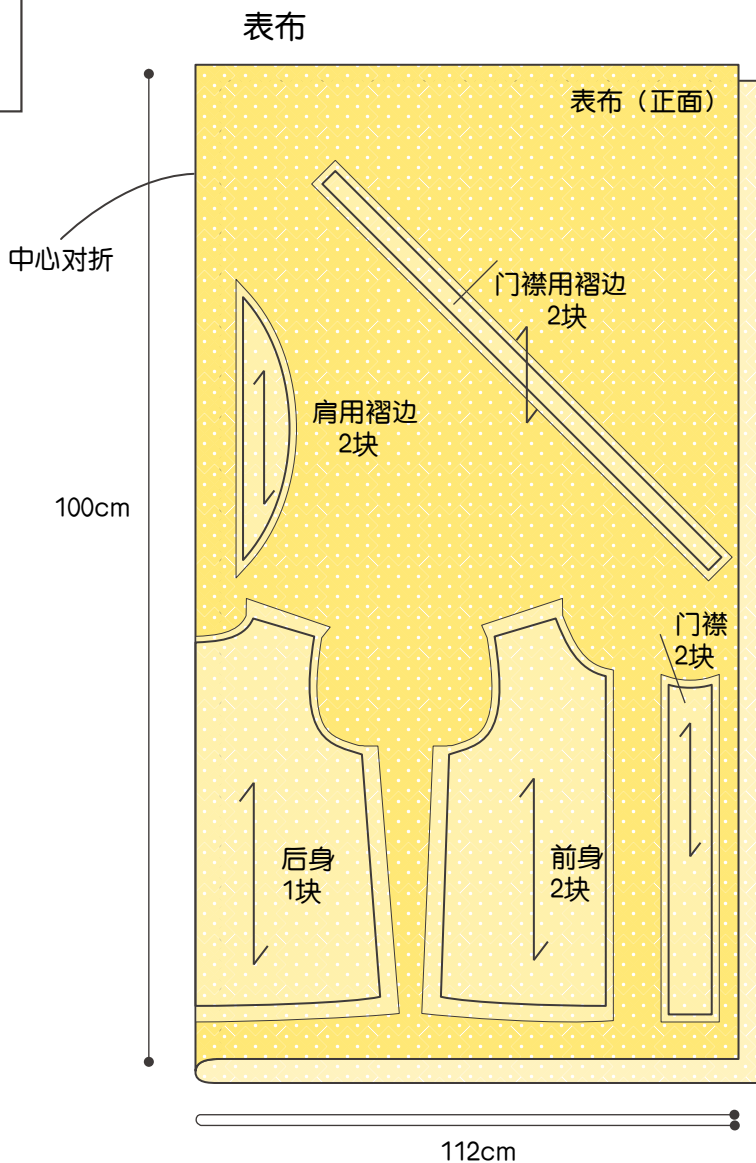
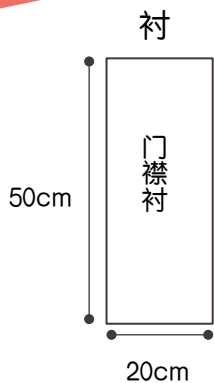

制作步骤

*步骤1

粘贴衬

*女童褶边衬衫只需在门襟使用。

①裁剪后，在门襟布和反面下领·反面上领布的反面熨烫上衬。

要点

- 衬是为了加强缝钮扣处和保持铃子形状而贴的。
- 门襟是按表布斜纹裁剪，衬则按竖纹裁剪。

★选衬的要点★

- 选择衬时，如选择针织类（具伸缩材料）的话，无论什么质地都适合。
- 本次是薄料的车山制作方法。
衬本身触感较薄时，推荐粘着剂较少较干爽的质地。
(较厚时，推荐粘着剂较多较粗糙的质地。)

反面贴上衬

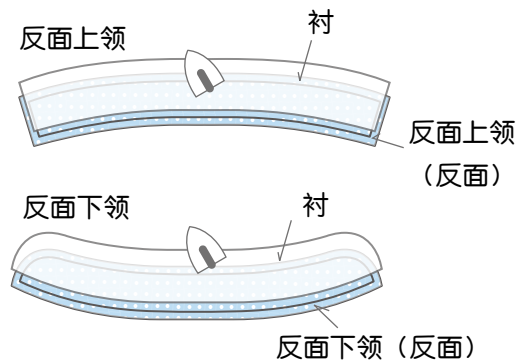

*裁剪后2块铃子中的1块贴上衬。
反面下领·反面上领上贴衬。

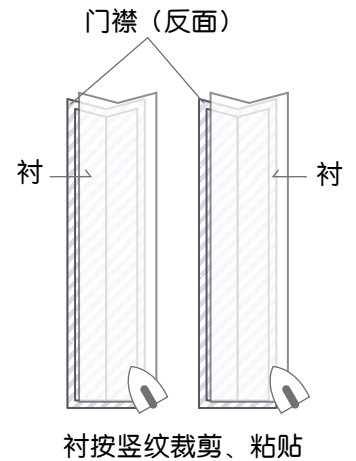

*步骤2

绣花!

如果有绣花机的亲可以挑战一下绣花哦~
贴布绣等制作方法在步骤3中。

①在胸前口袋上绣花!

在安装绣花框时，将想要绣花位置的中心和绣花框中心对齐，然后安装牢固。

*在绣花之前，在布料背面贴上绣花衬。

(如果布料厚实或挺括的情况下，不用绣花衬绣花效果也能棒棒哒~)

请按照自有绣花机的使用说明书进行操作!

要点

- 贴布绣装饰的时候，需两步。
- 熨斗熨烫贴布绣等也可在最后进行。

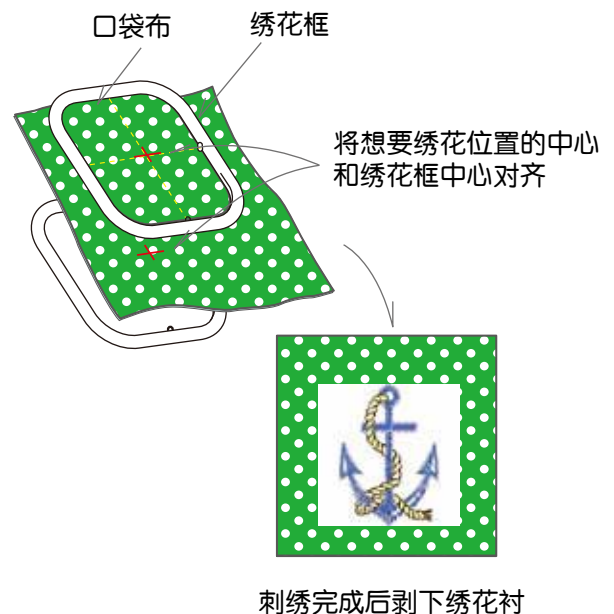

制作步骤

*步骤3

制作口袋

①口袋的端口压包边针迹或Z字针迹。

端口部分留2cm缝份并对折缝制。(图①)

用熨斗烫平接缝处，口袋三边的1cm缝份用熨斗烫折。(图②)

要点 · 在缝制开始和结束的时候，用倒回针进行加固。

②将口袋缝在左前身用缝纫机缝制口袋位置。

熨斗烫平接缝处。

要点 · 口袋口相对需更牢固，请加固倒缝。
· 缝制开始和结束的时候，用倒回针进行加固。

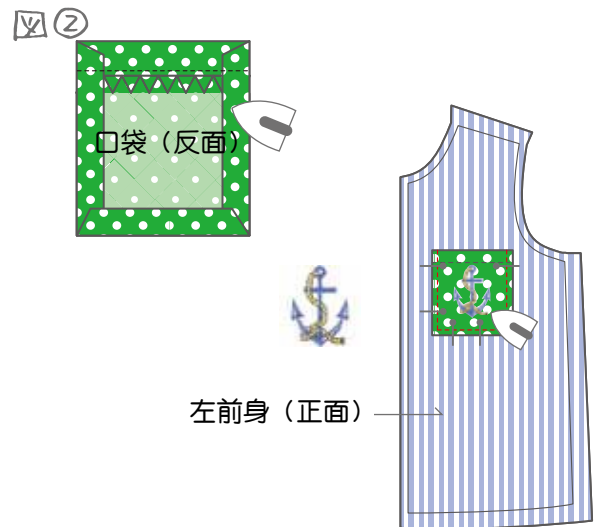
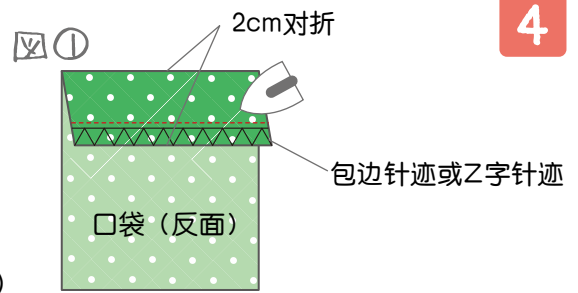

*步骤4

缝制肩线 *男童衬衫&女童褶边衬衫一样

①分别在前身·后身的肩部·侧面压包边针迹或Z字针迹。

②前身和后身正面相对，留1.5cm缝份后缝合。

熨斗烫平接缝处。

③左右烫开缝份。

左右部分相同处理。

要点 · 在缝制开始和结束的时候，用倒回针进行加固。



女童褶边衬衫的制作

缝制侧面

①分别在前身·后身的肩部·侧面压包边针迹或Z字针迹。

②前身和后身正面相对，留1.5cm缝份后缝合。

熨斗烫平接缝处。

③左右烫开缝份。

左右部分相同处理。

要点 · 在缝制开始和结束的时候，用倒回针进行加固。

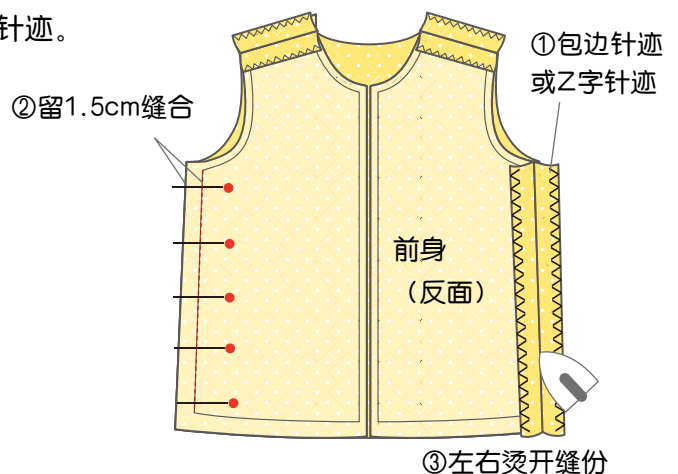

*步骤5

处理下摆 *男童衬衫&女童褶边衬衫一样

- ① 分别在前身和后身的下摆处压包边针迹或Z字针迹。
- ② 留2cm缝份后对折缝合。熨斗烫平接缝处。

要点 · 在缝制开始和结束的时候，用倒回针进行加固。

★男童衬衫的制作方法在步骤6中。

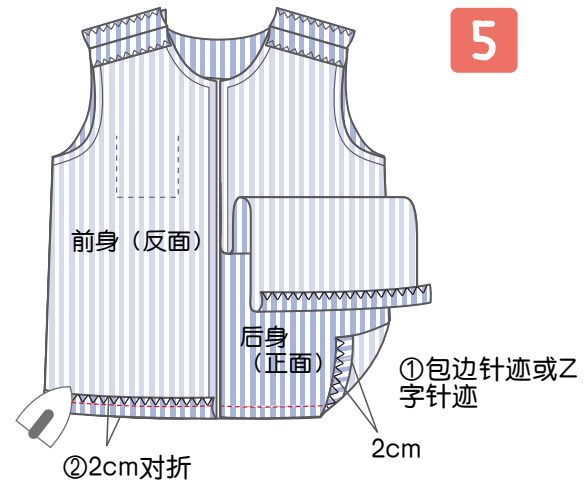

女童褶边衬衫的制作

*步骤A

缝制领口

- ① 打开已折包布条的一端，领口和包布条正面对，留1cm缝份缝合。（图①）
为了成品完美，请在缝份上剪牙口。（图②）
将包布条翻回正面，用熨斗熨烫好形状后（图③）压线（图④）。
- 熨斗烫平接缝处。

要点 · 在缝制开始和结束的时候，用倒回针进行加固。

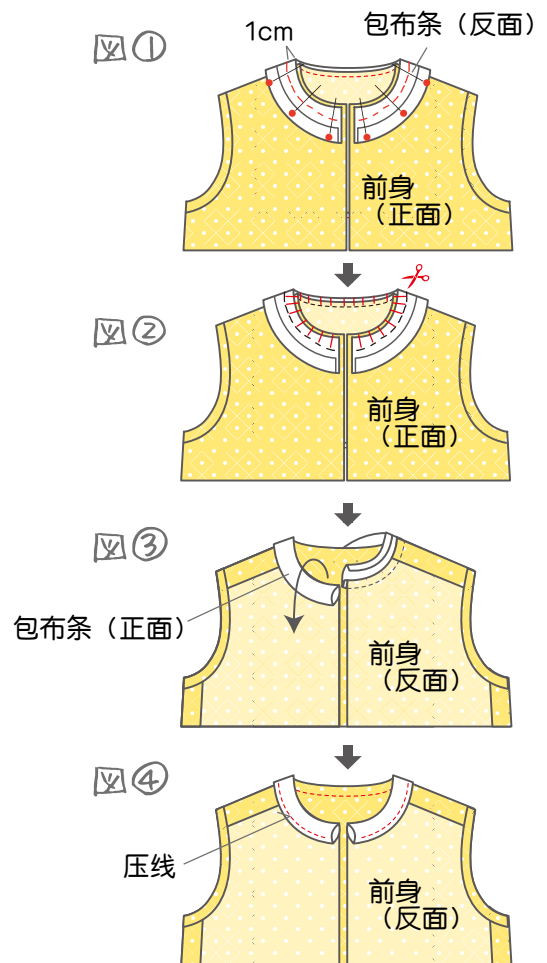

*步骤B

缝制肩用褶边

- ① 肩用褶边和蕾丝正面对，留1cm缝份缝合。（图①）
缝份向肩用褶边处一边倒，用熨斗烫平并压线。（图②）
左右肩部分以相同方式制作。

要点 · 在缝制开始和结束的时候，用倒回针进行加固。

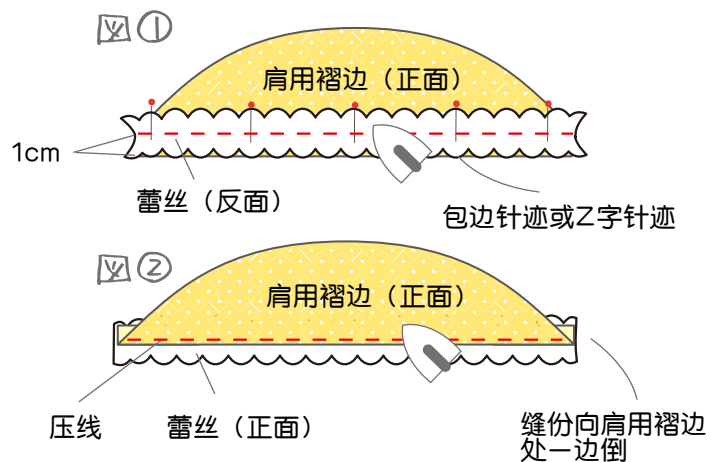

②为了肩用褶边的袖口处有褶皱效果，进行疏缝后将两端线拉紧做出褶皱效果。（图③）
左右肩部分以相同方式制作。

要点 · 在缝制开始和结束的时候，用倒回针进行加固。

③身体部分与肩用褶边正面相对，包布条与褶边重叠1cm，身体部分与包布条正面相对，留1cm缝份缝合。（图a）

肩用褶边部分的缝份压包边针迹或Z字针迹。（图b）

为了成品完美请剪牙口。（图c）

熨斗烫平接缝处。

左右肩部分以相同方式制作。

要点 · 在缝制开始和结束的时候，用倒回针进行加固。

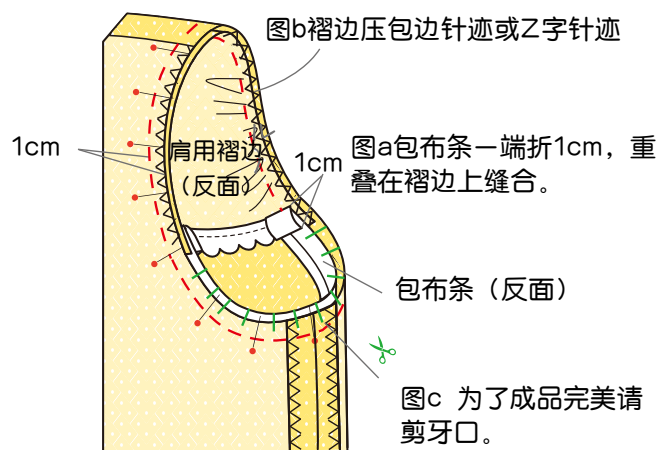
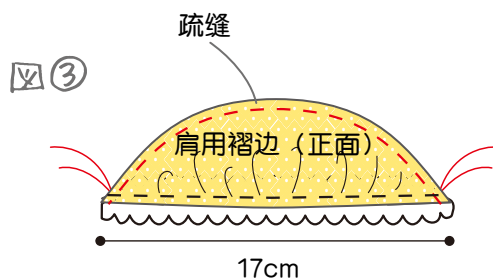

④缝份向身体部分方向一边倒，包布条翻回正面，用熨斗熨烫好形状并压线。

熨斗烫平接缝处。

左右肩部分以相同方式制作。

要点 · 在缝制开始和结束的时候，用倒回针进行加固。

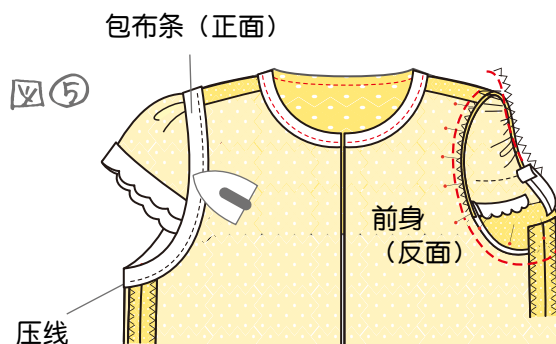

*步骤c

制作门襟处的褶边

①门襟用褶边的三边折三折并压线，熨斗烫平接缝处。（图①）

要点 · 在缝制开始和结束的时候，用倒回针进行加固。

②为了门襟处有褶皱效果，进行双针疏缝后做出褶皱效果。（图②）

制作两条。

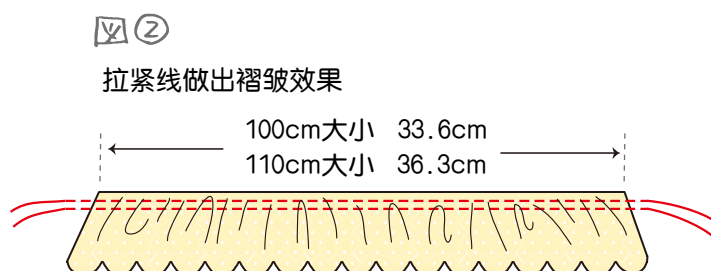
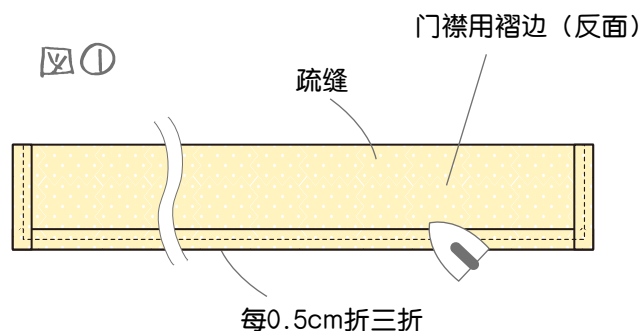

③门襟的另一边折1cm缝份。
 门襟和褶边正面相对，用珠针固定后疏缝。(图①)
 将门襟正面相对折合，上下留1cm缝份缝合。(图②)
 翻回正面，熨斗熨好形。(图③)
 左右两边以相同方式制作。

要点 · 在缝制开始和结束的时候，用倒回针进行加固。

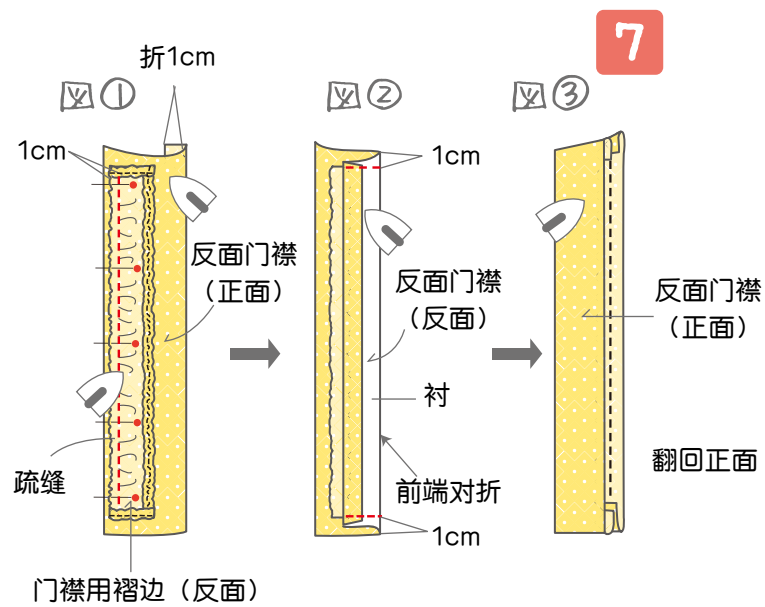

④与右边一起，将门襟与前片一起缝合，缝份为1CM。(参考④)
 转右侧边，内门襟缝合在门襟处，缝纫线在边缘处。(参考⑤)
 熨烫平整。右边与左边同理。

要点 · 在缝制开始和结束的时候，用倒回针进行加固。

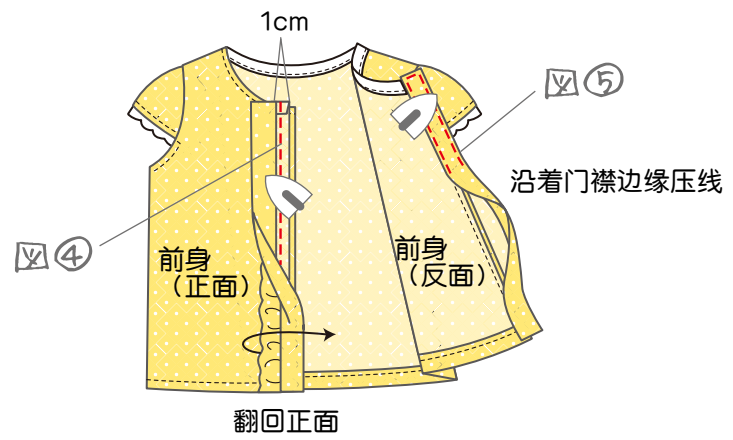

***步骤6**
 装衣襟

①折叠门襟的边1厘米。将门襟与衣身前片表对表对齐并缝合，缝纫为1cm。(图①)

要点 · 在缝制开始和结束的时候，用倒回针进行加固。

②衣襟如图对折，在衣襟底部缝1cm缝份，翻出正面并熨平整。(图②)

要点 · 在缝制开始和结束的时候，用倒回针进行加固。
 · 衣襟的底部1cm的缝边可以通过缝纫前衣片底部的缝边更好的完成。

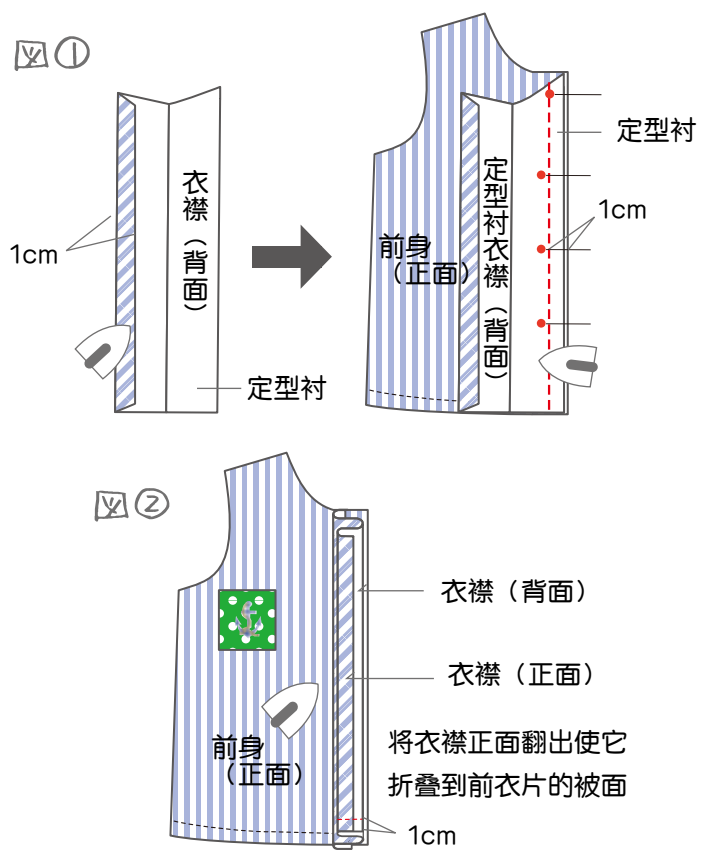

③将衣襟的包边包在衣襟上，用珠针固定，并在边缘处压线。（如图③）

- 在缝制开始和结束的时候，用倒回针进行加固。
- 左右衣片同理。

要点 · 在缝制开始和结束的时候，用倒回针进行加固。
· 左右衣片同理。

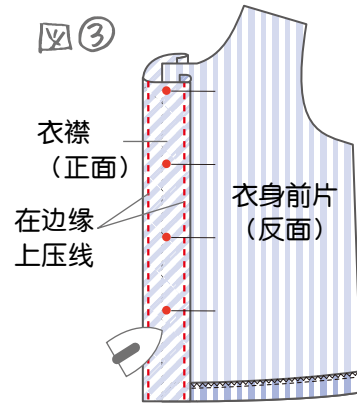

*步骤7

装衣领

- ①将衣领正面对齐，缝合上衣领和下衣领。（图①）
将缝边折烫好，再将正面翻出后用熨斗烫平。（图②）
在衣领缝合边缘0.5cm处压线一圈。（图③）

要点 · 在缝制开始和结束的时候，用倒回针进行加固。

- ②将下衣领的底部折1cm缝边。（图④）
将上衣领两片正面对齐并下衣领和边对齐缝合，缝份为1cm。（图⑤）
将正面翻出，沿缝边烫平。（图⑥）

要点 · 在缝制开始和结束的时候，用倒回针进行加固。

- ③将上衣领边与衣片正面对齐并用珠针固定，缝合1cm缝边并烫平。（图⑦）

要点 · 在缝制开始和结束的时候，用倒回针进行加固。

- ④将衣领包住衣片边缘并用珠针固定在沿边处缝合并烫平。（图⑧）

要点 · 在缝制开始和结束的时候，用倒回针进行加固。

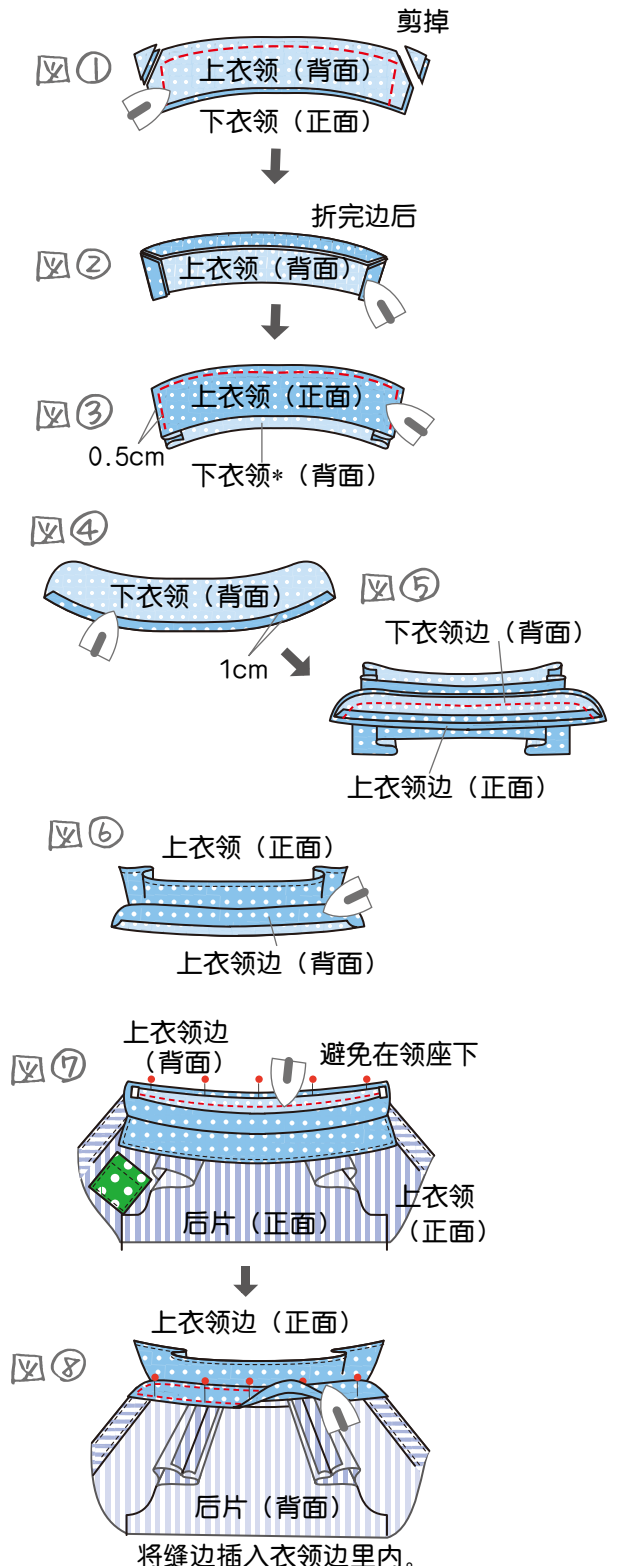

*步骤8

装袖子

①将袖边进行包边，也可以用曲折针迹进行包边。

(图①)

左右两边同理。

右边对齐，袖笼与衣片缝合缝边为1cm。(图②)

将衣片和袖笼的缝边一起进行包边，也可以用曲折针迹进行包边。将缝份导向衣片这边。(图③)

要点 · 缝纫开始和结尾处都进行倒回针进行加固。

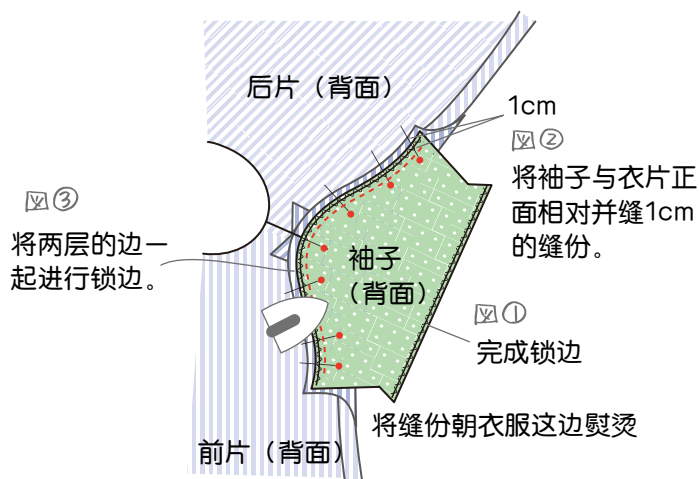

②在正面，在衣片和袖子的缝份0.5cm处进行压线。(图④)

要点 · 缝纫开始和结尾处都进行倒回针进行加固。

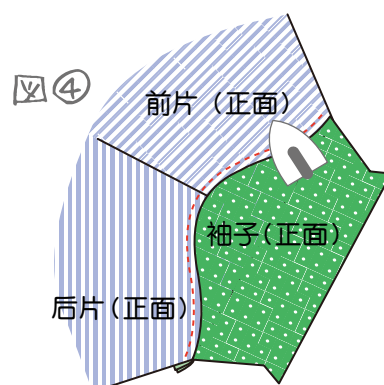

*步骤9

缝衣片肋边

①正面相对，将前后衣片的肋边对齐，从袖子的袖口开始缝纫到衣身肋边标记结束的位置，缝边为1.5cm。完成缝份的锁边。(图①)

将缝份打开，并且在缝份上压线缝纫。(图②)

左右两边同理。

要点 · 缝纫开始和结尾处都进行倒回针进行加固。

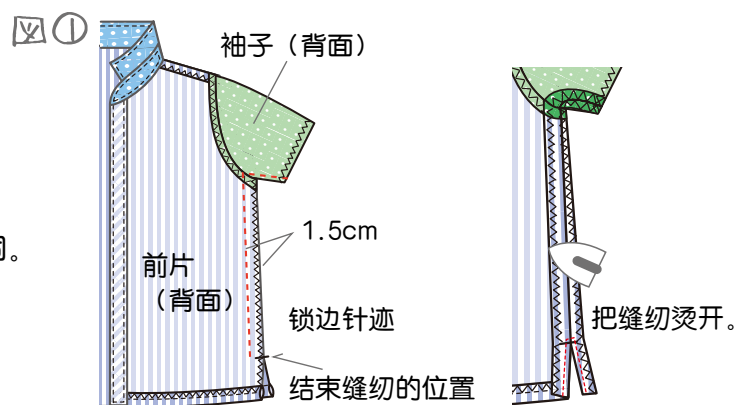

*步骤10

完成袖管

①在袖口处折2cm，在缝边处缝纫一圈。

左右两边同理。

要点 · 缝纫开始和结尾处都进行倒回针进行加固。

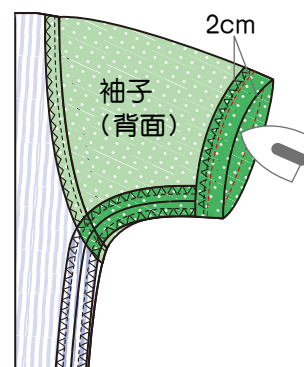

*步骤11

缝制钮孔

☆说明配件

锁扣眼压脚“A”是购买机器就自带的。
如果你的机器能锁扣眼，你将能创造出更广的领域。

- ①用划粉等在左前片标记钮孔的位置。
(图纸上标记了位置)

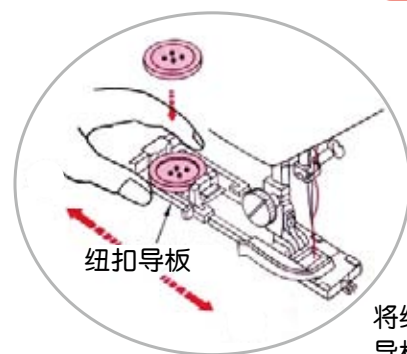
将纽扣放入
导轨中

要点 · 女童褶边衬衫要在右前片上缝钮孔。

- ②请将纽扣放入锁扣眼压脚“A”的纽扣导轨中，
然后安装压脚。
③转动针迹转盘选择钮孔针迹。
④使钮孔标记的前端与钮孔压脚各边的红色标记对齐，
然后缝制钮孔。(图1)
⑤在缝制结束时将2根线穿到背面并且打结(图2)，
将珠针固定在钮孔内后开出钮孔。

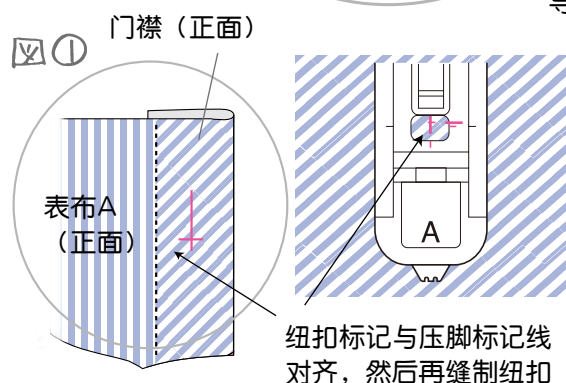

- ③ 如图所示将珠针固定在布上

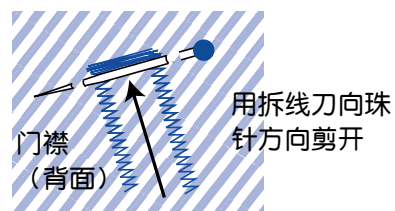

*步骤12

缝制纽扣

- ①使用划粉等,在前片上标记纽扣的位置,然后缝合。

要点
· 在标记纽扣的位置前请与门襟要完全吻合。
女童褶边衬衫要在左前片上缝纽扣。

②熨烫一下,这就完成啦!



男童有领衬衫和女童褶边衬衫完成啦!